

**Flairline Rahmentür H-L-KS, H-L-HT**

**Befestigung seitlich in der Wand**

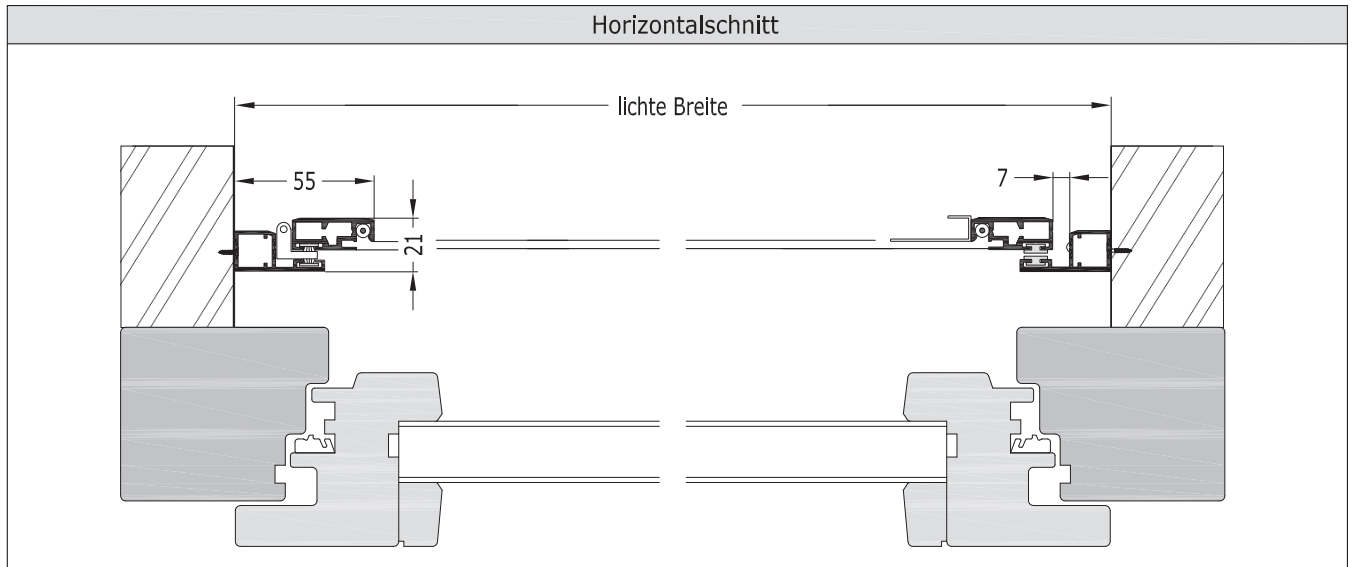

**Beschreibung**

**Geeignet für Wandmontage** (wenn Sonnenschutzrollo vorhanden, dann Montage vor diesem).

**Die Bedienung** erfolgt an der Griffmulde, die sich in der Griffschiene befindet.

Bei dieser Insektenschutz-Tür erfolgt die **Montage in der Leibung** (seitlich an der Wand).

**Die Befestigung** des Montagerahmens erfolgt mit einigen Schrauben in der Leibung (seitlich an der Wand).

Öffnungsrichtung

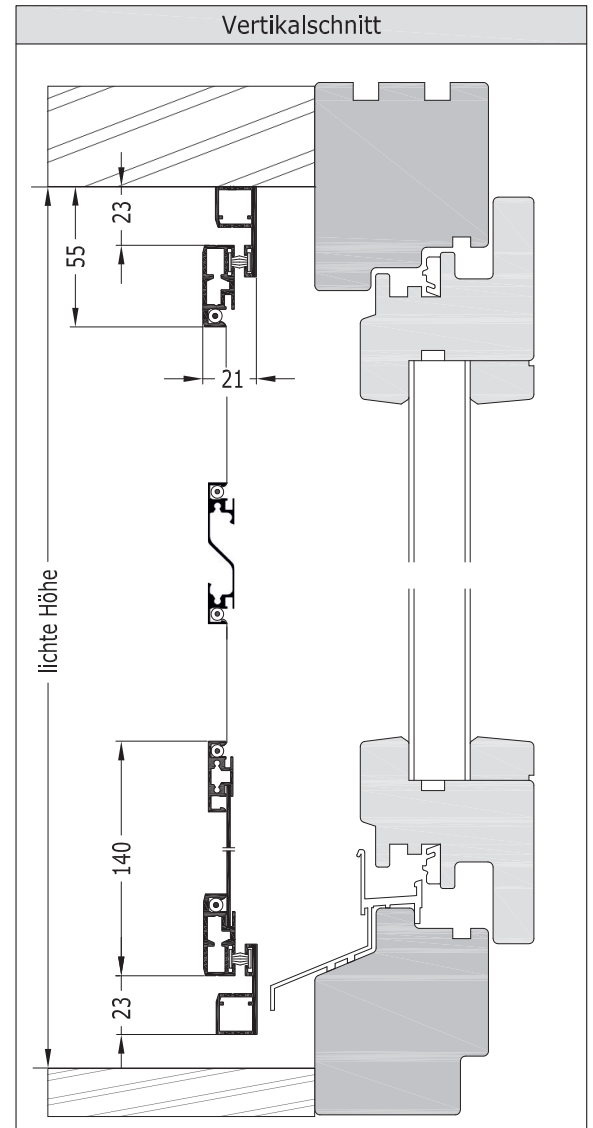

**Eingesetzte Profile**

Türprofil

Sprossenprofil

Rahmenprofil

Sockelblech / Trittbloch

# Flairline **Rahmentür H-L-KS, H-L-HT**

## Befestigung seitlich im Türrahmen

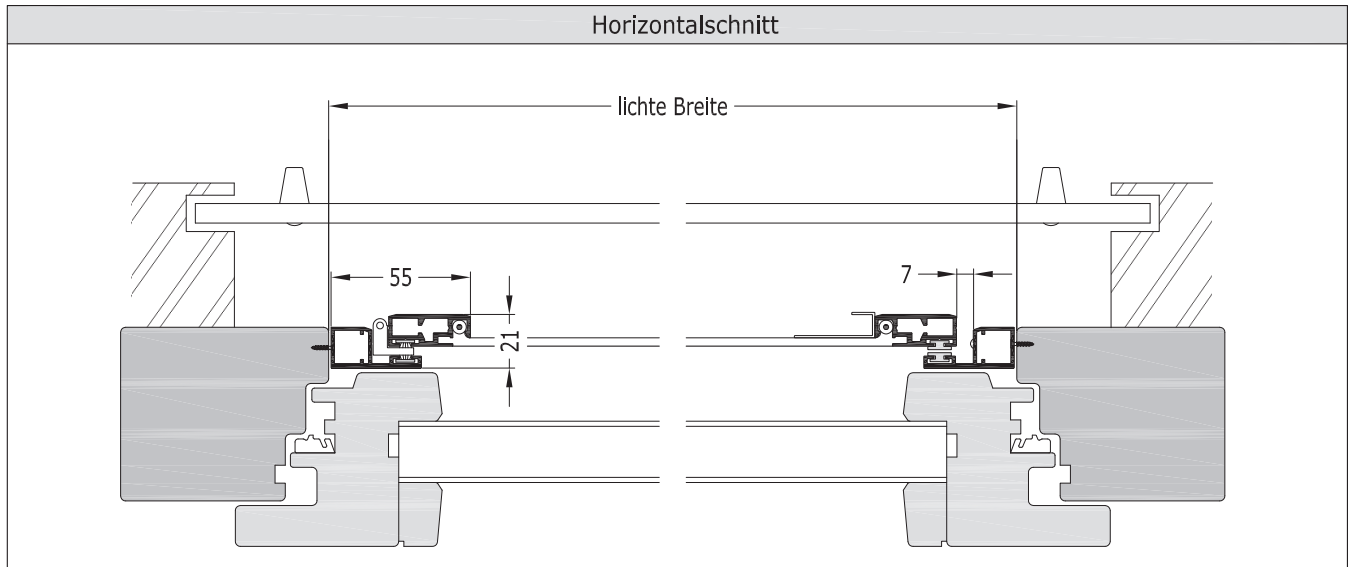

**Beschreibung**

**Geeignet für** Kunststofftüren mit Rahmen unten (z. B. Balkontüren) ohne überstehenden Griff nach außen.

**Die Bedienung** erfolgt an der Griffmulde, die sich in der Griffschiene befindet.

Bei dieser Insektenschutz-Tür erfolgt die **Montage in der Türleibung** (seitlich am Türrahmen).

**Die Befestigung** des Montagerahmens erfolgt mit einigen Schrauben in der Türleibung (seitlich am Türrahmen).

Öffnungsrichtung

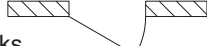

links  
(= DIN L)



rechts  
(= DIN R)

außen

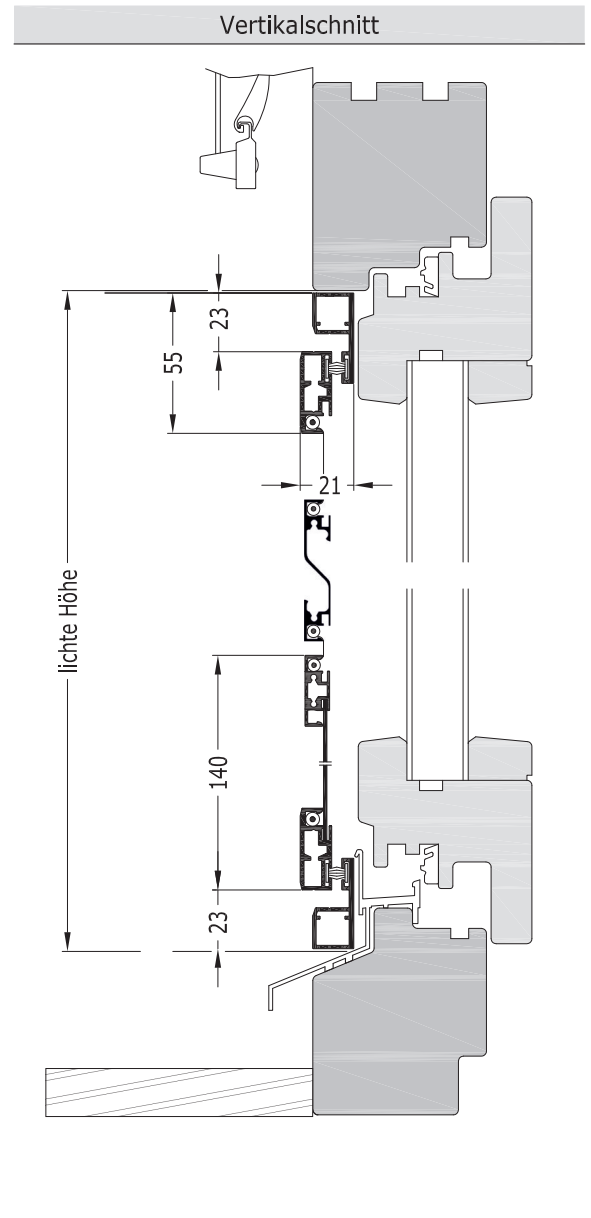

**Eingesetzte Profile**

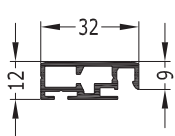

Türprofil



Sprossenprofil

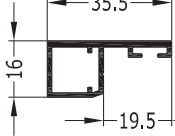

Rahmenprofil

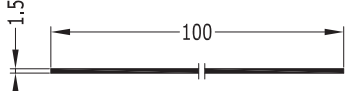

Sockelblech / Trittbloch

# Flairline **Rahmentür H-L-KS, H-L-HT**

Befestigung frontal auf Wand oder am Türrahmen

Horizontalschnitt

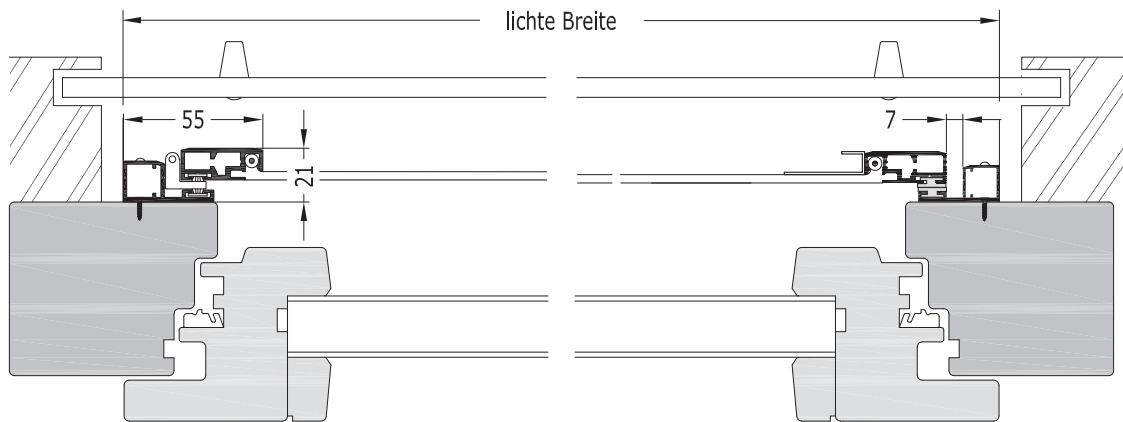

**Beschreibung**

**Geeignet für Türen ohne Rahmen unten (z.B. Haustüren).**

**Die Bedienung** erfolgt an der Griffmulde, die sich in der Griffschiene befindet.

Bei dieser Insektenschutz-Tür erfolgt die **Montage frontal auf Leibung** (auf der Wand) oder **auf dem Türrahmen**.

**Die Befestigung** des Montagerahmens erfolgt mit einigen Schrauben frontal auf Leibung (auf der Wand) oder auf dem Türrahmen.

**Zusätzliche, bewegliche Bodenschiene mit Bürste nach unten.**

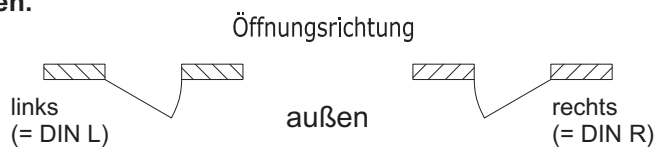

**Vertikalschnitt**

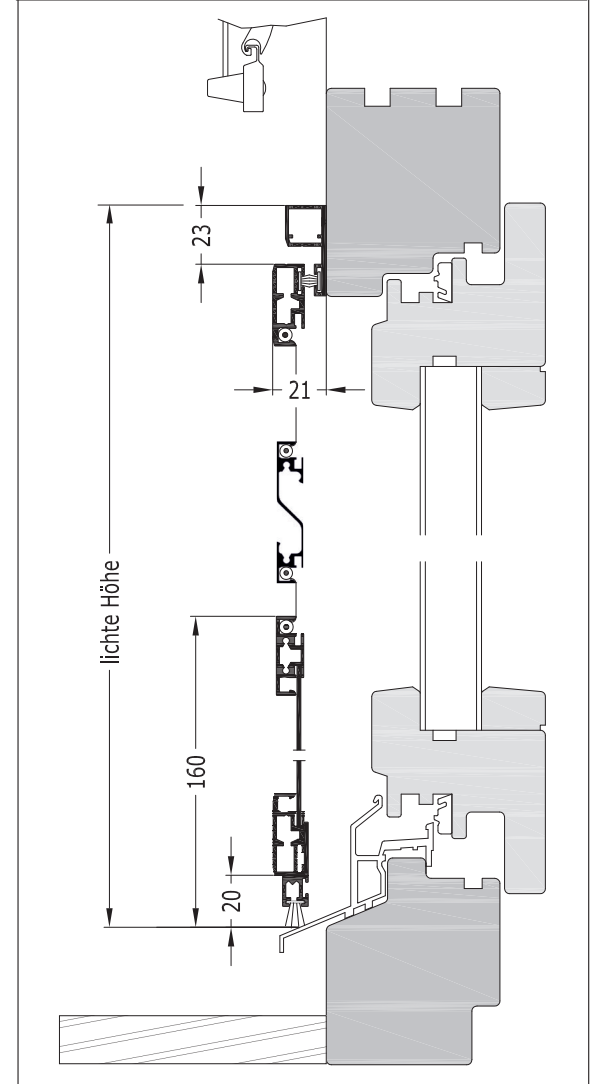

**Eingesetzte Profile**

