

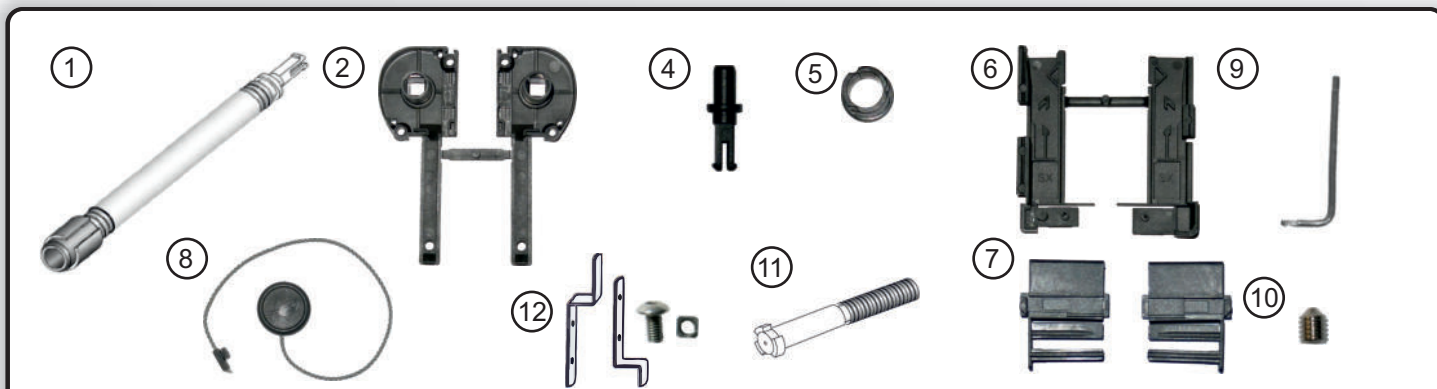

Materiaallijst kleine onderdelen



| # | Benaming | Stuks OVF* | Stuks VF* | # | Benaming | Stuks OVF* | Stuks VF* |
|----|-----------------------------|------------|-----------|-----|---|------------|-----------|
| 1) | Trekveer | 1x | | 10) | Stiftappen voor eindkap & sokkel | 4x | 4x |
| 2) | Paar eindkappen | 1x | | 11) | Teruglooprem (optioneel indien besteld) | 1x | |
| 4) | Busdop voor rechter eindkap | 1x | | 12) | Hoeksteunen met schroeven/moeren | 4x | 4x |
| 5) | Lager voor keindkappen | 2x | | | | | |
| 6) | Paar sokkels | 1x | 1x | | | | |
| 7) | Paar geleideschoenen | 1x | | | | | |
| 8) | Trekkoord | 1x | | | | | |
| 9) | Inbussleutel | 1x | 1x | | | | |

Stuk(s) ZVM* (ZVM= zonder voormontage), Stuk(s) VM* (MVM= met voormontage)

Reserveonderdelen en accessoires vindt u op www.insetto.nl

Benodigd gereedschap (alle gereedschappen met een „*“ zijn alleen nodig als het rolgordijn zonder prefabricage is besteld!)

| | | | |
|--|--|--|--|
| <p>Draadloze schroevendraaier of Accuboormachine ... om de rolhorcassette te bevestigen op de muur.</p> | | <p>*Knijptang ... om het borstelkanaal van de veggrendelingsrails samen te drukken.</p> | |
| <p>Muurboor ... voor het boren van de gaten in de muur en in de laterale Geleiderails (Ø 4 mm / 6 mm)</p> | | <p>Hamer ... voor het bevestigen van de geleideschoenen.</p> | |

De montage-instructies beginnen op de volgende pagina. Doorloop alle stappen zorgvuldig zodat de betekenis van de respectievelijke volgende montageschappen duidelijk voor u is!

Elke montageschapp die in de montage-instructies staat, is belangrijk zodat uw hoogwaardige product uiteindelijk perfect werkt.



Let op: Als u voor voormontage heeft gekozen, zijn alle montageschappen gemarkeerd met een vinkje al door ons uitgevoerd. Deze montageschappen worden niettemin als aanvulling vermeld, zodat de verbanden tussen de verdere montageschappen duidelijk worden. Als u met voormontage heeft besteld, hoeft u alleen de met de hamer gemarkeerde montageschappen uit te voeren.

Montage (deels wit, deels antracietkleurige kleine onderdelen werden gebruikt om enkele montageschappen beter te illustreren)

1 **Borstelkanaal samenknijpen**

Knijp met een tang eerst het borstelkanaal in het automatische vergrendelingsprofiel (in de handgreep) ongeveer 1 cm van de buitenkant samen. Dit dient om te voorkomen dat de borstel heen en weer schuift in het automatische vergrendelingsprofiel. Drukpunten zijn later op dit punt op het profiel niet meer zichtbaar, omdat de greep rail bij montage door de geleiderail wordt afgedekt.



2 **Trekkoord(8) inschuiven (optioneel)**

Als u een trekkoord (8) aan uw rolgordijn nodig heeft (bijvoorbeeld als het rolgordijn moeilijk bereikbaar is of door kleinere personen bediend wordt), schuif dan het meegeleverde trekkoord vanaf de zijkant in de binnengroef van de greeplijst. Centreer het trekkoord op de handgreep rail. De brede groef in het greeplijst moet later aan de kant van de kamer zitten, daar houd je hem vast om het rolgordijn te bedienen. De greep rail moet mogelijk worden gedraaid. Trek hem hiervoor van het net en schuif hem andersom terug.

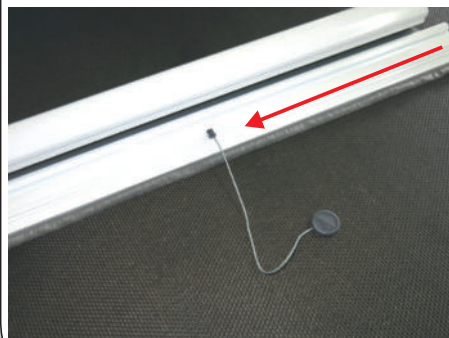

3 **Bevestig de geleideschoenen (7).**

a) Zorg ervoor dat het gaasnet gelijk ligt met de rolhorcassette en het eindprofiel gelijk ligt met de greeplijst. Bevestig vervolgens een geleideschoen (7) aan een kant van de greep rail.
b) Tik vervolgens met een hamer op de geleidingsschoen op de handgreep rail, waarbij u de hamer alleen op het onderste derde deel van de geleidingsschoen gebruikt!
De geleideschoenen zijn aan de buitenzijde gemerkt met de aanduidingen DX en SX. Dit is bedoeld voor de handgreep, voor de DX rechterkant van binnenuit gezien SX linkerkant van binnenuit gezien.



4 **Eindkap rechts (2) samenbouwen.**

De eindkappen worden per paar geleverd. De letters „DXR „ zijn ingebed op het rechter hoofddeel (2).

Neem dit onderdeel en monteer het als volgt:

a) Neem een van de lagers (5) voor de eindkappen en duw deze met de bolle kant eerst op de bus op het DX/R-eindkap.

b) Steek vervolgens de busdop (4) met de „krokodillenbek“ eerst in het gat in het DX/R-eindkapgedeelte. De „krokodillenbek“ van de busdop klikt op zijn plaats wanneer deze correct is geïnstalleerd.

c) Als u een teruglooprem (11) heeft besteld (optioneel), bevestig deze dan aan de busdop (4) door de veer naar links te draaien.

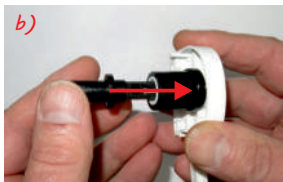
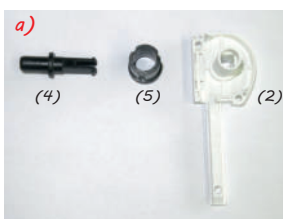

Draai de teruglooprem tegen de klok in totdat de veer van de rem het einde van de nok van de busdop bereikt.

5 **Duw de moeren voor de hoekbeugels in de rolhorcassette**

Duw vier moeren (12) uit het pakket hoekbeugels in de achterste groef van de rolhorcassette. Voor de latere bevestiging heeft u voor elke hoekbeugel twee moeren nodig. Zorg er tot de volgende montageschappen voor dat de moeren niet uit de cassette vallen.

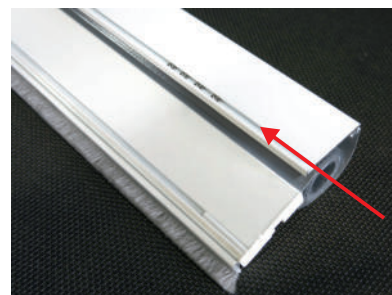



Let op: Als u voor voormontage heeft gekozen, zijn alle montageschritten gemarkeerd met een vinkje al door ons uitgevoerd. Deze montageschritten worden niettemin als aanvulling vermeld, zodat de verbanden tussen de verdere montageschritten duidelijk worden. Als u met voormontage heeft besteld, hoeft u alleen de met de hamer gemarkeerde montageschritten uit te voeren.

6 **Eindkapdeel links(2) samenbouwen.**

De eindkappen worden per paar geleverd. De letters „SX/L „ zijn ingebed op het linker h oofddeelte (2).

- Neem het resterende lager (5) voor de eindkappen en schuif deze op de bus op het SX/L-eindkap, met de bolle kant eerst (zoals in montageschapel 4).
- Steek vervolgens de veer (1) met de "krokodillenbek" eerst in het gat in het SX/L-eindkapgedeelte. De „krokodillenbek“ van de veer klikt automatisch op zijn plaats wanneer deze correct is bevestigd.

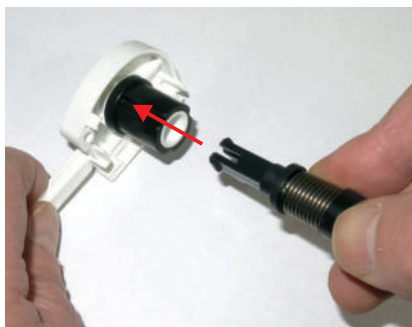

7 **Bevestig het rechter eindkapdeel (2) en het linker eindkapdeel met de veer (2)aan de rolhorcassette.**

a) Neem het eindkapgedeelte aan de rechterkant (2) en bevestig het aan de overeenkomstige zijde van de rolgordijnkast. Zorg ervoor dat de drie inkepingen op het lager (5) bij het aanbrengen overeenkomen met de hoofdas! Duw het eindkapdeel helemaal op de rolhorcassette en schroef deze vast met de twee meegeleverde schroeven 3,5x30 mm.

b) Neem nu het eindkapgedeelte aan de linkerkant met de veer (2). Duw de veer aan de andere kant van de rolgordijnkast totdat deze ongeveer een handbreedte uit de rolhorcassette steekt. Het is het beste om de volgende stap uit te voeren op een tafelrand en draag veiligheidshandschoenen. Plaats nu uw hand met de muus van uw hand op de rolhorcassette en houd de veer met twee vingers vast op de punt tussen de eindkap en de rolhorcassette. Draai nu met uw vrije hand de veer met de klok mee vast volgens onderstaande tabel. Schroef vervolgens het linker koppelgedeelte vast met twee 3,5x30 schroeven.

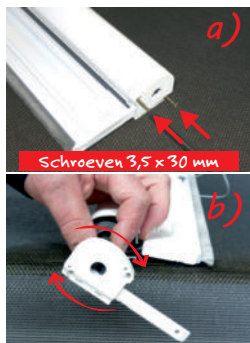

Let op kans op verwondingen:

Bij het spannen van de veer is wegglijden en dus "terugklikken" mogelijk. Gebruik handschoenen voor deze handeling!



| | | | | | | | | |
|-----------------|-----|-----|------|------|------|------|------|------|
| Breedte | 600 | 800 | 1000 | 1200 | 1400 | 1600 | 1800 | 2000 |
| Hoogte 1650 mm | 4 | 6 | 7 | 9 | 9 | 10 | 11 | 12 |
| Breedte 2450 mm | 6 | 7 | 8 | 11 | 12 | 12 | 13 | 14 |

Met teruglooprem + 3 toeren

8 **Bevestig de stelschroeven (10) aan de eindkappen (2).**

Beide eindkappen (2) „DX/R“ en „SX/L“ hebben een tong met een gat erin. Draai nu één stifttap (10) van binnenuit in dit gat met de meegeleverde inbussleutel (9) en alleen totdat de punt van de stifttap aan de andere kant bijna uitsteekt. De stifttap wordt later volledig vastgeschroefd als de profielen in elkaar zijn gezet.

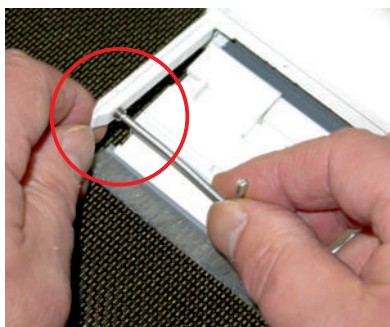

9 **Geleiderails voorbereiden.**

Boor twee gaten in elk van de zijrails. Van boven en onder gezien op ongeveer 20 cm (bij een railenlengte van meer dan 150 cm Boor een extra gat in het midden). De gaten moet een diameter hebben van 4,5 mm, zodat de 4x40 schroeven later door de gaten passen.



10 **Sokkel (6) in de geleiderails schuiven**

De sokkels voor de kozijnmontage (6) worden gebruikt. Voor de vergrendeling van de handgreep. Schuif de samengestelde sokkelparen per sokkel van onder af in elke geleiderail. Plaats de geleiderails in spiegelbeeld ten opzichte van elkaar zodat de positie van de sokkels correct is. Bevestig vervolgens de sokkels met een stifttap (10) en de meegeleverde inbussleutel (9) in de geleiderails. Draai de stifttap met inbussleutel totdat de stelschroef weerstand ondervindt en licht in de geleiderails drukt.

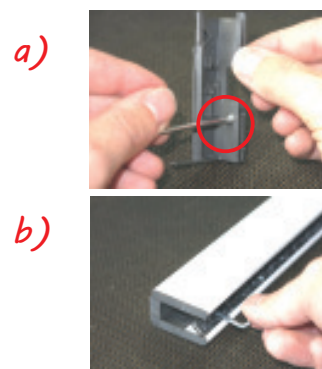



Let op: Als u voor voormontage heeft gekozen, zijn alle montagestappen gemarkeerd met een vinkje al door ons uitgevoerd. Deze montagestappen worden niettemin als aanvulling vermeld, zodat de verbanden tussen de verdere montagestappen duidelijk worden. Als u met voormontage heeft besteld, hoeft u alleen de met de hamer gemarkeerde montagestappen uit te voeren.

11 Monteer de rolhorcassette aan op de geleiderails

Om de rolhorcassette en de geleiderails met elkaar te verbinden, steekt u eenvoudig de tongen van de eindkapdelen (2) op de rolhorcassette in de daarvoor bestemde groef, die zich in de zijdelingse geleiderails bevindt. Neem nu de inbussleutel (9) en draai de stifttappen (10) in de tong van de eindkapdelen zo strak vast dat de conische punt van de stifttap heel licht in de zijdelingse geleiderails drukt. Je voelt de weerstand van het metaal bij het indraaien en je ziet misschien een klein bobbeltje op de achterkant van de geleiderail, dan is dat genoeg

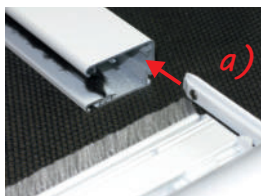

12 Bevestig het rolgordijn aan het raam

Vanaf hier is het het beste als je met een tweekant werkt.

Neem nu de rolhorcassette samen met de geleiderails en houdt het systeem in de beoogde positie. Markeer de boorlocaties op de muur met een potlood, neem het rolhor weg en boor de gaten voor de pluggen met een boor \varnothing 6 mm.

(Let op: Bij een houten kozijn is het genoeg om voor te boren met boordiameter \varnothing 4 mm voorboren).

Steek de pluggen indien nodig in de boorgaten. Breng het rolhor weer in de juiste positie en schroef het vast met de meegeleverde schroeven (4 x 40 mm)

Klaar!

13 ONDERHOUD

Om ervoor te zorgen dat uw product perfect werkt en er over een lange periode goed uitziet, raden wij het rolgordijn elke drie maanden aan met een pH-neutraal reinigingsmiddel (pH-waarde 7) en een zachte Spons om schoon te maken.

Gebruik het om de stof en metalen profielen schoon te maken. Spoel beide vervolgens af met een helder water zonder afwasmiddel en droog het rolgordijn voorzichtig af. Laat het rolgordijn aan het uiteinde open zodat het resterende vocht kan ontsnappen.



- pH-neutraal pH-neutraal water (pH-waarde 7) (water zonder toevoegingen!)
- vochtige en zachte spons
- Droog grondig af met een zachte doek en laat het rolgordijn openstaan om te drogen geopend

Conformiteitsverklaring:



Insetto GmbH
Gewerbering 30
D-91629 Weihenzell

18

LE-18-001
LE-18-002

EN 13561:2015/AC:2016
Horren
Bestendigheid tegen windbelastingen: Klasse 0