

System Micro13

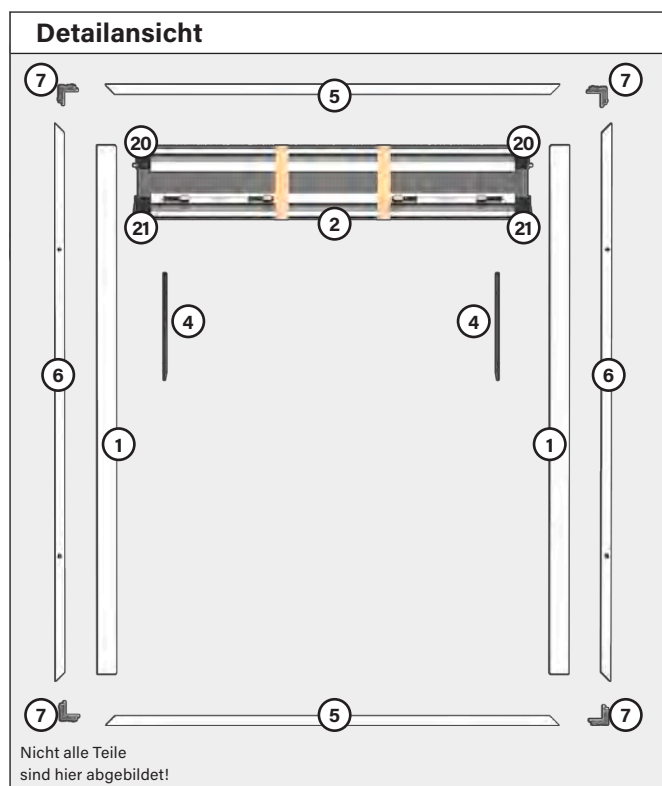











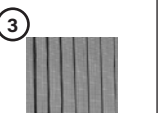









Plissee für Dachfenster

Montageanleitung für Typ V-F-AD, V-F-FB



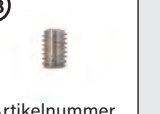

Zubehörliste (Stückzahl)		
1	Führungsschienen (bereits montiert)	2 Stück
2	Griffschiene (bereits montiert)	2 Stück
3	Netz (bereits montiert)	2 Stück
4	Griffschienenhalter (bereits montiert)	2 Stück
5	Montagerahmen-Profil horizontal (bereits montiert)	2 Stück
6	Montagerahmen-Profil vertikal (bereits montiert)	2 Stück
7	Eckwinkel mit Schraube (bereits montiert)	4 Stück
8	Schrauben 3,5 x 40	6 Stück
9	Schrauben 3,5 x 16 (bereits montiert)	4-6 Stück
10	Universaldübel 6 mm	6 Stück
11	Sechskantschlüssel 2,0 mm	1 Stück
12	Sechskantschlüssel 3,0 mm	1 Stück
13	Schrauben-Bit PZ2	1 Stück
14	Bürste 4,8 x 13 (bereits montiert)	2 Stück
15	Bohrungsabdeckstöpsel	6 Stück
16	Haltestift Griffschiene (bereits montiert)	2 Stück
17	Feder für Haltestift (bereits montiert)	2 Stück
18	Kopfmutter M3 (bereits montiert)	2 Stück
19	Endkappe Griffschiene mit Stiftführung (bereits montiert)	2 Stück
20	Endkappe Griffschiene (bereits montiert)	2 Stück
21	Justierblock 1 (bereits montiert) *	2 Stück
22	Justierblock 2 mit Feder (bereits montiert) *	2 Stück
23	Madenschraube für Justierblöcke und Griffschienenhalter (bereits montiert)	12 Stück

Zubehörliste (Bilder)							
 Artikelnummer G32-00010-X	 Artikelnummer G32-00000-X		 Artikelnummer G32-13090-0-5	 Artikelnummer G32-00040-X	 Artikelnummer G32-00040-X	 Artikelnummer G32-13170-0-0	 Artikelnummer WUE 0198 3500
 Artikelnummer WUE 0205 73516	 Artikelnummer WUE 09036 30	 Artikelnummer T2SA 000 937	 Artikelnummer WUE 071 531 38	 Artikelnummer 6130 1500 225	 Artikelnummer M5SA 001 951	 Artikelnummer 15SA 001 987X	 Artikelnummer G00-13250-0-0
 Artikelnummer G32-13100-0-0	 Artikelnummer G00-13810-0-0	 Artikelnummer G32-13080-0-5	 Artikelnummer G32-13020-0-5	 Artikelnummer G32-13060-0-5	 Artikelnummer 32-13230-0-5	 Artikelnummer G00-13250-0-0	

Benötigtes Werkzeug und Zubehör

** Nur bei ungebohrten Profilen



Akkuschrauber



Bohrer Ø 3 mm (für festen Untergrund)



Metall-Bohrer Ø 4 mm (zum Bohren im Montagerahmen)



Stein-Bohrer Ø 6 mm



Metall-Bohrer Ø 10 mm (zum Bohren im Montagerahmen)

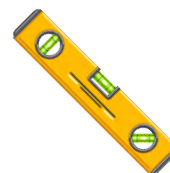

Wasserwaage



Schere

Bedienung

Ziehen Sie die Griffschiene des Plissees zum Schließen nach unten. Zum Öffnen schieben Sie die Griffschiene des Plissees wieder nach oben. Das Plissee bleibt in jeder Position, in der Sie die Griffschiene loslassen, stehen.

HINWEIS ZU SCHRAUBEN UND DÜBEL

Abhängig vom Untergrund, z. B. Gipskarton, Mauerwerk oder Holzkonstruktion, kann es notwendig sein, zusätzlich spezielle Schrauben und Dübel im Baufachmarkt für die Montage des Systems zu besorgen.

*** HINWEIS ZU JUSTIERBLÖCKEN**

Abhängig von der Gewebepaket-Ausführung gibt es zwei unterschiedliche Kombinationen von Justierblöcken. Dies beeinflusst nicht Montage oder Bedienung.

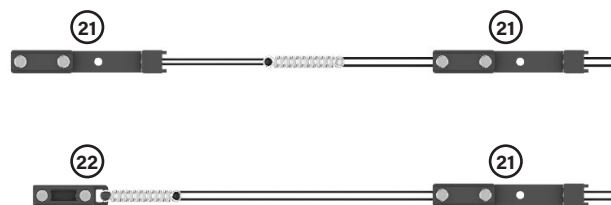

Führen Sie nur die in dieser Anleitung aufgeführten Wartungsschritte aus!

Das Insektenschutz-Produkt ist bestimmt zum Schutz gegen Insekten, Kriechtiere und kleine Reptilien und garantiert weder einen Einbruchschutz, noch verhindert es den Sturz eines Kindes oder von Gegenständen aus dem Fenster.

Bei diesem System handelt es sich um ein Plissee, welches vertikal bedient wird und für die Verwendung von einer erwachsenen Person oder einem älteren Kind gedacht ist.

Insetto behält sich vor, ganze Abänderungen oder Verbesserungen ohne Hinweis darauf vorzunehmen und lehnt jegliche Verantwortung für eine ungenaue Datenangabe ab.

Montage als Video ansehen

Die Montage haben wir für Sie auch als Video auf unserem Youtube-Kanal aufbereitet:

https://www.youtube.com/watch?v=T4IION73_ek?rel=0&showinfo=0



Montagevideo



Oder einfach den QR-Code hier auf der Seite abschnappen.

Wir bitten Sie trotzdem zuerst die Anleitung aufmerksam zu lesen und das Montagevideo nur zur visuellen Unterstützung zu nutzen.

Sie finden das Video außerdem auf der Artikelseite, wenn Sie dort auf das Symbol mit dem Playbutton (siehe links) klicken.



UNBEDINGT BEACHTEN – BEI NICHTBEACHTUNG BESTEHT KEIN GARANTIEANSPRUCH:
 Die Schnüre dürfen nicht gekürzt und die Knoten in den Schnüren nicht gelöst oder geöffnet werden!

Montage



Falls Sie die Option mit ungebohrtem Montagerahmen bestellt haben, beachten Sie bitte zusätzlich die ROT umrandeten Montageschritte!
 Bei bereits vorgebohrten Profilen können Sie diese Schritte ignorieren.

1. Montagerahmen vorbohren (nur bei Bestellung mit ungebohrtem Montagerahmen)



Bohren Sie mit einem $\varnothing 4$ mm Bohrer 2-3 Löcher in die seitlichen Profile des Montagerahmens (6). Entnehmen Sie die korrekten Abstände aus dem nebenstehenden Bild.

ACHTUNG Achten Sie auf die korrekte Orientierung des Profils!

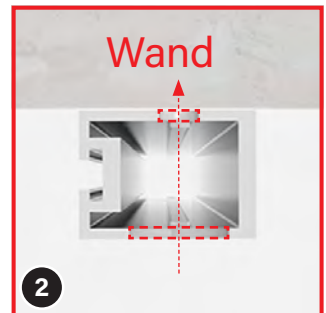
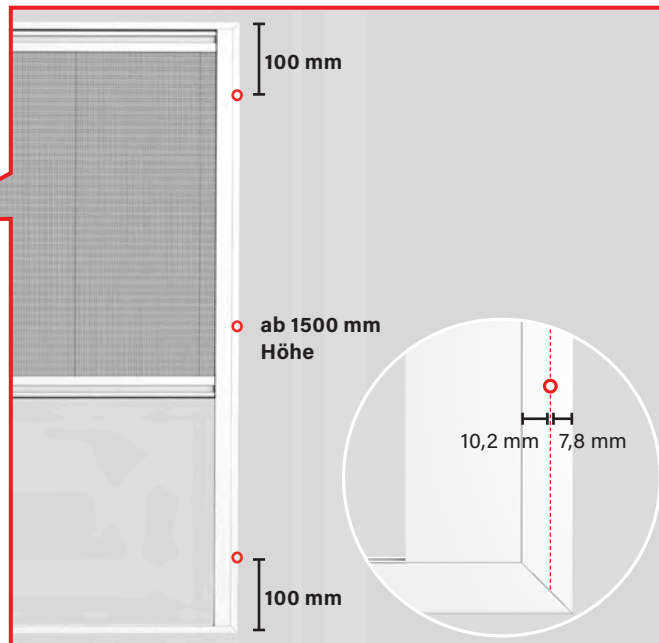

Nehmen Sie einen $\varnothing 10$ mm Metallbohrer zur Hand und vergrößern Sie das Bohrloch auf der Sichtseite auf 10 mm.

ACHTUNG Nur das Bohrloch auf der Sichtseite auf 10 mm vergrößern. Auf keinen Fall die Rückseite durchbohren!

2. System anschrauben



Setzen Sie nun den Rahmen auf den Dachfensterausschnitt und richten Sie ihn in der gewünschten Position aus.

Ab diesem Punkt ist es am besten, zu zweit zu arbeiten.

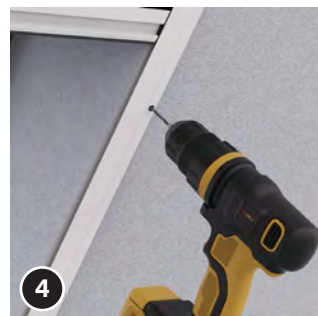

Markieren Sie die Position der Bohrungen an der Dachschräge und bohren Sie die Löcher.

ACHTUNG Bei Holz ist eine Bohrung von $\varnothing 3$ mm ausreichend. Bei anderer Wandbeschaffenheit ist die Bohrung für die mitgelieferten 6 mm Dübel zu vergrößern. Bei Gipskartonplatten mit dahinter liegendem Hohlraum am besten spezielle Hohlraumdübel aus dem Baumarkt verwenden.

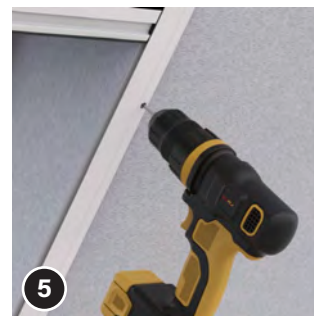

Schrauben Sie nun den Montagerahmen mit den beiliegenden Schrauben (8) fest.

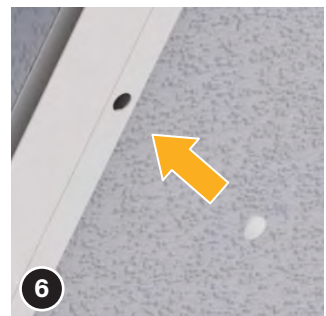

Stecken Sie die Bohrungsabdeckstüpsel (15) auf die Bohrlöcher.

Wiederholen Sie die Schritte für alle Anschraubpunkte.



UNBEDINGT BEACHTEN – BEI NICHTBEACHTUNG BESTEHT KEIN GARANTIEANSPRUCH:
Die Schnüre dürfen nicht gekürzt und die Knoten in den Schnüren nicht gelöst oder geöffnet werden!

Montage



Falls Sie die Option mit ungebohrtem Montagerahmen bestellt haben, beachten Sie bitte zusätzlich die ROT umrandeten Montageschritte!
Bei bereits vorgebohrten Profilen können Sie diese Schritte ignorieren.

3. Griffschiene lösen



Lösen Sie das Klebeband, um die Griffschiene zu lösen.

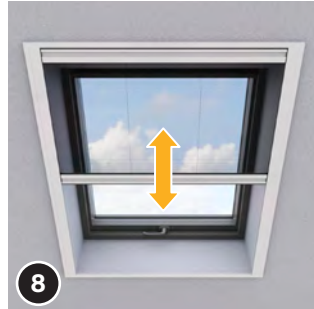

Schließen und öffnen Sie das Plissee mehrmals, um die Funktion zu testen. **ACHTUNG** Je nach Verpackung und Transport kann die Griffschiene leicht schief stehen oder zu schwach/stark gespannt sein. Im nachfolgenden Kapitel können Sie die Schnurspannung feinjustieren.

5. Feinjustierung

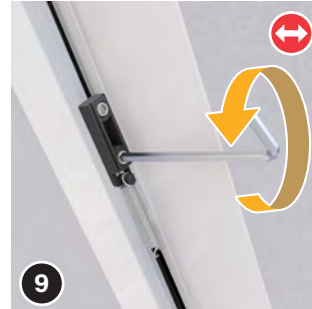

Lösen Sie den oberen Justierblock ((21) oder (22)) mithilfe des 2,0 mm Sechskantschlüssels (11).

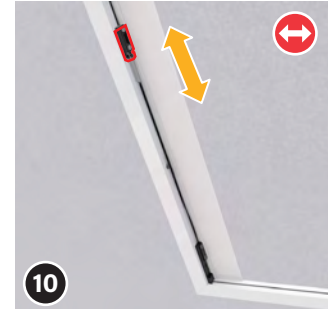

Bewegen Sie den Justierblock nach oben oder unten. Fixieren Sie den Justierblock wieder und beobachten Sie die Position der Griffschiene sowie die Netzspannung. Wiederholen Sie den Vorgang auf beiden Seiten, bis die Griffschiene gerade ist, von alleine stehen bleibt und sich das Plissee problemlos öffnen/schließen lässt.



TIPP Bei schiefer Griffschiene: Die oberen Justierblöcke spannen die Griffschiene auf der jeweils gegenüberliegenden Seite. Sollte z.B. die Griffschiene rechts herunterhängen, bewegen Sie den linken Justierblock nach oben.



Viel Spaß mit dem neuen Micro13 Plissee wünscht Ihnen das Team von Insetto.

PFLEGEHINWEISE

Das Fliegengitter mindestens zwei mal jährlich mit einem feuchten weichen (nicht fuselnden) Schwamm oder Tuch reinigen. Wir empfehlen dies in der Mitte des Jahres und Ende Herbst.

Benutzen Sie bei stärkerer Verschmutzung ein pH-neutrales Reinigungsmittel. Auf keinen Fall aggressive Reiniger verwenden – diese beschädigen das Fliegengitter!

Entfernen Sie kleine Insektenreste, denn diese picken Vögel gerne an und beschädigen dabei mit den Schnäbeln das Fliegengitter (kein Garantiefall!).

Halten Sie das Plissee bei Temperaturen unter -20° C geschlossen!



Wenn Sie den Insektenschutz regelmäßig pflegen, wird er Sie lange vor eindringenden Fliegen und Insekten schützen!

Montageanleitung als Video ansehen

Die Montage haben wir für Sie auch als Video aufbereitet:
https://www.youtube.com/watch?v=T4IIION73_ek?rel=0&showinfo=0



Montagevideo

Dort einfach den Button „**Montagevideo**“ anklicken und das Video startet in einem neuen Fenster.

Anleitung zur Demontage, wenn erforderlich

Schieben Sie die Griffschiene ganz nach oben und fixieren Sie den Plisseekasten mit mehreren Klebeband-Streifen.

Entfernen Sie danach die Bohrungsabdeckstöpsel.

Jetzt können Sie die Schrauben lösen und das System von der Wand abnehmen - gehen Sie dabei am Besten zu zweit vor.

Konformitätserklärung:



Insetto GmbH
Gewerbering 30
D-91629 Weihenzell

18

LE-18-001
LE-18-002

EN 13561:2015/AC:2016
Insektenschutzgitter
Widerstand gegenüber Windlasten: Klasse 0