

Heel erg bedankt ...

... voor de aanschaf van dit insectenweringsysteem!

Wij vragen u de inhoud van dit document aandachtig te lezen en te bewaren.

Deze handleiding bevat belangrijke informatie over de installatie van de rolhor, het gebruik en het onderhoud.

De bijgevoegde instructies, tekeningen en documentatie zijn het volledige eigendom van INSETTO en mogen niet geheel of gedeeltelijk worden gekopieerd of gereproduceerd.

Gevaar!

Het horproduct is ontworpen om te beschermen tegen insecten, reptielen en kleine reptielen en biedt geen inbraakbeveiliging en voorkomt evenmin dat een kind of voorwerpen uit het raam vallen.

Dit systeem is een rolhor die verticaal oprolt door middel van een trekveer en bedoeld is voor gebruik door een volwassene.

Laat kleine kinderen het rolgordijn niet bedienen, omdat het kind kan schrikken of gewond kan raken als de greep te snel wordt losgelaten en terug in de cassette wordt geklikt (uitzondering: rolhor systemen met een teruglooprem). Bij harde wind en in de winter moet het gaasnet opgerold in de cassette blijven.

INSETTO behoudt zich het recht voor om zonder voorafgaande kennisgeving volledige wijzigingen of verbeteringen aan te brengen en wijst elke verantwoordelijkheid af voor onjuiste gegevens.

Bediening

Gebruik beide handen om de handgreep naar beneden te drukken. Door de automatische vergrendeling vergrendelt de handgreeprail vanzelf in de eindstand.

Let bij het openen op dat de greeprail niet uit uw handen glijdt en omhoog kan springen (uitzondering: rolhor systemen met teruglooprem). Druk de handgreep iets naar beneden, hierdoor komt de automatische vergrendeling uit het slot. Leid de greeprail met beide handen naar boven.

Indien besteld met een teruglooprem, loopt het rolhor automatisch en zeer langzaam terug in de cassette.

Onderhoud

Voer alleen de in deze handleiding genoemde onderhoudsstappen uit!

Gebruik voor de reiniging alleen zeepsop of een ander pH-neutraal (pH-waarde 7) reinigingsmiddel en reinig het systeem met een zachte borstel of spons (voor het gaas en de metalen profielen).

Spoel de rolhor na het reinigen goed af met schoon water en laat hem open staan om te drogen.

De volgende reinigingsmiddelen dienen te worden vermeden: oliën, vetten, afwasmiddelen en afwasmiddelen.

We raden aan om het product minimaal eens in de drie maanden schoon te maken om ervoor te zorgen dat het ook in de toekomst goed blijft functioneren.

Als u reserveonderdelen nodig heeft, kunt u deze bestellen via onze website.

Topline Rolhor voor ramenType **V-L-NS**

Bijzonderheden

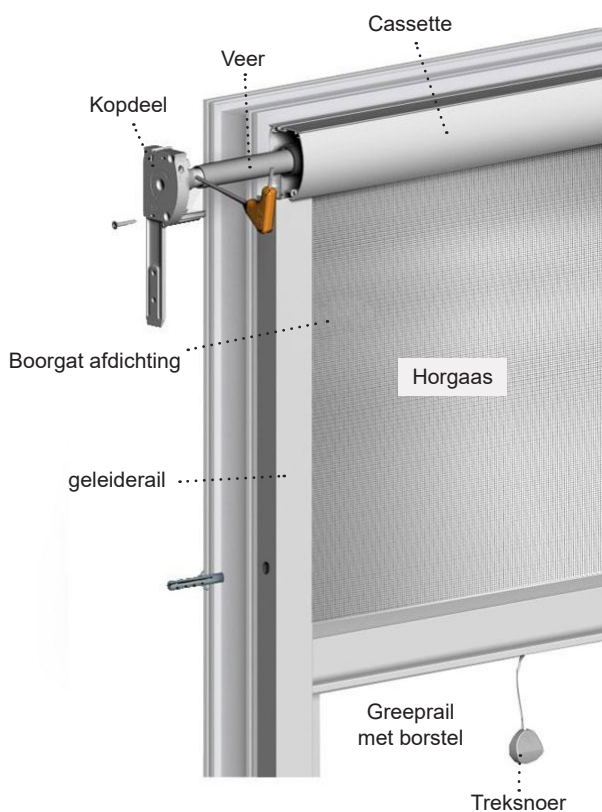

Lijst van accessoires (aantal)

		zonder voormontage	met voormontage
1	Eindkap links met veer	1 stuk	
2	Eindkap rechts met lager, Ring en schroeven	1 stuk	
75	Geleideschoenen automatiek	2 stuks	
77	Sokkel standaard met schroeven en moeren	2 stuks	2 stuks
12	<u>Inhoud van het schroevenpakket:</u>	1 verpakking	1 verpakking
	... Schoeven 4 x 40 voor geleiderails	6 stuks	6 stuks
	... Deuvels Ø 6 mm	6 stuks	6 stuks
30	Treksnoer	1 stuk	
40	Rem (optioneel indien besteld)	1 stuk	
90	<u>Zeskantsleutel (inhoud pakket):</u>	1 verpakking	1 verpakking
	- zeskantsleutel om eindkappen af te stellen	1 stuk	1 stuk
	- Afstelschroeven voor eindkappen	2 stuks	2 stuks
	- Metalen zeskantsleutel	1 stuk	1 stuk
8	Handgreep	2 stuks	

Accessoires lijst

1	2	75	77	12	30	40
90	8					

Benodigde gereedschappen

Accuboer	Bit PZ 2	Boor Ø 6 mm (voor Steen/muurwerk)	Waterpas	Potlood	Stanley mes

Lees de beschrijving van elke montageslap volledig voordat u deze uitvoert!

Let op:

Als u met voormontage heeft besteld, zijn alle montageschappen, die zijn gemarkeerd met een groen vinkje, al voltooid. U hoeft dan alleen nog de montageschappen uit te voeren die zijn gemarkeerd met een rood gereedschap.

1 Geleiderails boren (alleen uit te voeren met de optie „niet geboord“)

Boor ongeveer 15 cm vanaf de onder- en bovenkant aan de smalle kant van de twee geleiderails. Gebruik hiervoor een boor met een diameter van \varnothing 4 mm.

U kunt de plaats van de boorgaten ook 2-3 cm variëren als u de rails op een bepaald punt wilt vastschroeven.

geleiderails < 150 cm = 2 gaten boren
geleiderails > 150 cm = 3e gat in het midden

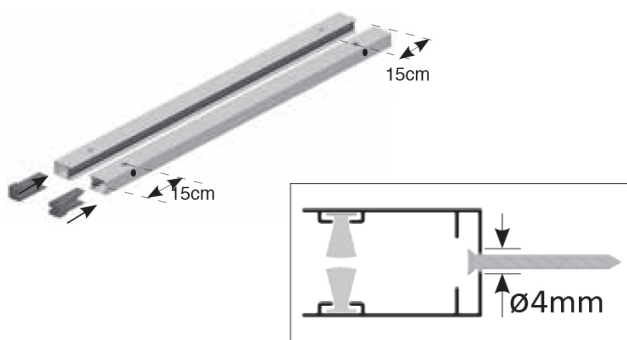

2 Monteer de sokkel (77)

(a) Steek een Moer tussen elk van de twee Basissen (77) en klik vervolgens de sokkelhelften aan elkaar.

(b) Leg de geleiderails voor u op een zachte ondergrond, spiegelend, met de anti-windborstel (langere, stijvere borstel - indien besteld) erop. Schuif nu een van de sokkels in een geleiderail. Pak de inbussleutel/zeskantsleutel en schroef de basisschroeven in de geleiderails.

Belangrijk: Houd er rekening mee dat de geleiderails later zo moeten worden gemonteerd dat de anti-windborstels naar de tuin/weg zijn gericht. Alleen zo werkt het windscherm optimaal.

(a) Sokkel samenbouwen:

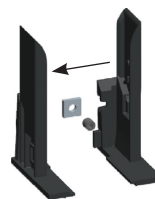

(b) Anti-wind borstel bovenop (later zichtbare zijde)



3 Greeprail monteren – greep (8), trekkoord (30) & geleideschoenen (75)

Belangrijk: De afdichtborstel zit standaard in de onderste groef van de handgreeprail. Zo niet, trek ze dan uit de handgreep en schuif ze in de overeenkomstige groef.

Let hier goed op en controleer dit voordat u verder gaat met de verdere montageschappen!

Schuif vervolgens de handgrepen (8) in de handgreeprail. Eventueel vooraf het trekkoord (30) in het midden bevestigen. Bevestig vervolgens de geleideschoenen (75) aan beide zijden van de handgreeprail.

Indien nodig: Trek de borstel aan de onderkant van de handgreep uit en duw deze in de onderste groef.

Schuif het trekkoord (30) en de handgrepen (8) in de groef en bevestig de geleideschoenen (75).

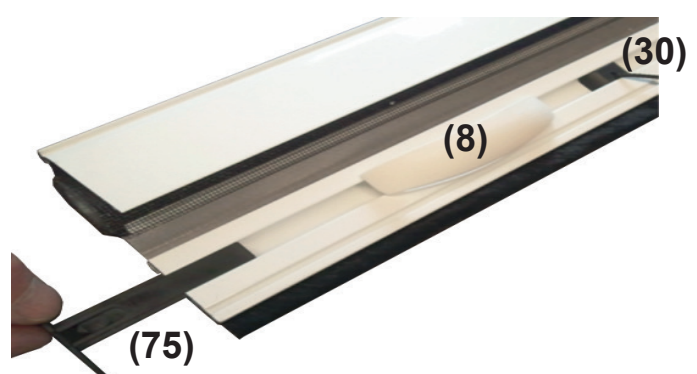

Let op:

Als u met voormontage heeft besteld, zijn alle montageschappen, die zijn gemarkeerd met een groen vinkje, al voltooid. U hoeft dan alleen nog de montageschappen uit te voeren die zijn gemarkeerd met een rood gereedschap.

4 Bevestig kopeinden (1) (2) aan de rolgordijnscassette

- (a) • Plaats de in het kopeindepakket meegeleverde lagerring en vervolgens het ronde lager op het rechter kopeinde (2) (zie foto „a“).
 • Als u een teruglooprem (40) heeft besteld, schroef deze dan met een lichte druk tegen de klok in op de „nippel“ van het kopgedeelte.
 • Steek vervolgens het kopeinde volledig in de netschacht en schroef deze met twee 3,5x22 schroeven aan de rolgordijnscassette vast.
- (b) Steek aan de andere kant de lange veer met het kopeinde (1) in tot deze ongeveer een handbreedte uit de cassette komt. Span vervolgens de veer met de klok mee volgens onderstaande tabel (Let op, kans op letsel, zie opmerking hieronder!). Duw de spanveer volledig in de netschacht en bevestig het kopdeel aan de rolgordijnscassette met twee van de 3,5x22 schroeven.

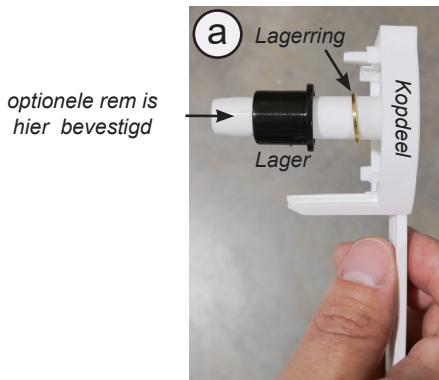

b) mm	Rondleiding Lange	600	800	1000	1200	1400	1600	1800	2000
	Lengte rondleiding max. 1650	Standaard	7	8	9	11	12	13	14
	Tegenwind	8	9	10	12	13	14	15	16
Totale hoogte max. 2450	Standaard	9	10	11	13	14	15	16	17
	Tegenwind	10	11	12	14	15	16	17	18

met retourrem + 5 toeren

Let op risico op blessures!

Bij het spannen van de veer is uitglijden met de vingers en dus een „rush back“ van het kopdeinde mogelijk. Gebruik voor de veiligheid geschikte handschoenen voor deze bewerking.



5 Optimaliseer de loop van de rolhor

Gevaar! Voer deze montageschappen nooit rechtstreeks uit op een parketvloer, tegelvloer etc.!).

Leg een houten plank ter bescherming tegen beschadiging of een ander plat, glad en hard voorwerp op de vloer. Tik voorzichtig aan elke kant van de rolhorcassette open met de eindkappen 2-3 erop geschroefd. Zorg ervoor dat u net onder de gaasnet-schacht tikt.

Let op: niet kloppen op de lange, flexibele tongen van de eindkappen - kans op breuk! Door te tikken wordt de beweging van het rolgordijn geoptimaliseerd doordat de lagers de netas nog beter vastgrijpen.



6 Rolhorcassette & geleiderails met elkaar verbinden

Steek de lange tongen van de eindkappen (1) (2) van de rolhorcassette in de achterste groeven in de geleiderails. **Bij een anti-windborstel moet de lange, stijve borstel aan de ronde kant van de rolhorcassette zitten!** Bevestig vervolgens de eindkappen met de metalen inbussleutel en elk een zwarte stiftap (90) van binnenuit in de geleiderails (onderste gat in de tongen van de eindkap).

Belangrijk: Draai niet te hard! Het is voldoende als de draadschroef iets in de geleiderails drukt. Je voelt de weerstand wanneer dit gebeurt.

De rolhorcassette wordt alleen met de stiftappen vast met de zijdelingse geleiderails verbonden.



Let op:

Als u met voormontage heeft besteld, zijn alle montageschappen, die zijn gemarkeerd met een groen vinkje, al voltooid. U hoeft dan alleen nog de montageschappen uit te voeren die zijn gemarkeerd met een rood gereedschap.

7 Rolhor in de dagopening bevestigen

Bij het installeren van het rolgordijn werk je best in tweetallen! De een houdt vast, de ander schroeft.

Neem het rolhor en plaats deze op de plaats van installatie (tussen de raamstijl).

Belangrijk: De afgeronde zijde van de rolhorcassette wijst naar buiten (tuin) en de greepzijde naar binnen (woonkamer).

Controleer of alles precies in balans is. Markeer de boorposities en boor de gaten met een boor van Ø 6 mm die geschikt is voor de ondergrond (behalve voor hout, want dan alleen voorbereiden met een kleine boor - bijv. Ø 2 mm).

Plaats vervolgens de plug en schroef de geleiderails vast.

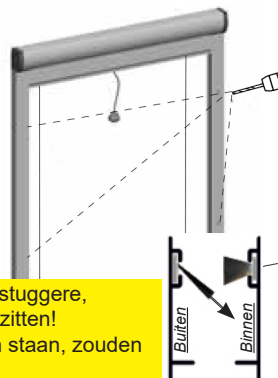

Opgelet met de anti-wind borstel: De stuggere, schuine borstel moet aan de buitenkant zitten! Als er pijlen op de borstelpunten zouden staan, zouden ze naar binnen wijzen (leefruimte).

9 Steek de afdekplug er weer in en controleer het rolhor opnieuw

Steek nu de afdekplug weer in de eindkap.

Belangrijk: Test het rolgordijn nooit zonder dat de afdekplug erin zit!

Test daarna nogmaals de trekkracht van het gordijn door het gordijn te openen en te sluiten met behulp van de greeplijst.

Herhaal montageschappen 8 & 9 totdat de veerspanning goed voor u is. Als alles goed is ingesteld, is je rolhor nu klaar voor gebruik.

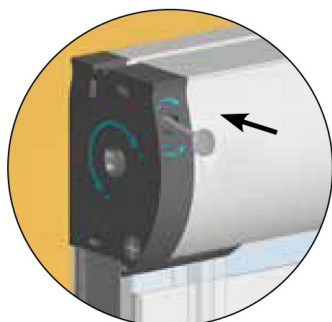

8 Controleer de veerspanning en indien nodig bijstellen

Belangrijk: Test het rolgordijn vooraf. Pas alleen aan als het rolgordijn niet goed oprolt of te strak loopt!

Let op: Voordat u opnieuw afstelt, moet het gordijn worden opgerold, anders wordt de spanning volledig opgeheven!

(a) Trek de afdekplug van de eindkap (1). Neem de inbusleutel (90) en steek deze in het kleine gaatje van van de eindkap.

(b) Stel de veerspanning opnieuw af:

- Veerspanning te laag (rolgordijn rolt te langzaam op): sleutel enkele keren (ca. 10 keer) linksom draaien
- Veerspanning te hoog (rolgordijn gaat te hard): sleutel enkele keren (ca. 10 keer) rechtsof draaien.

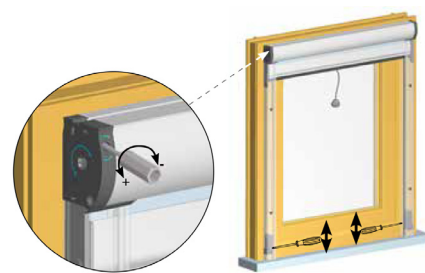

Konformitätserklärung:



Insetto GmbH
Äußere Ansbacher Straße 5
D-91629 Weihenzell

18

LE-18-001
LE-18-002

EN 13561:2015/AC:2016
Horren
Beständigkeit tegen windbelastingen: Klasse 0