

# System Micro13

## Plissee für Dachfenster

Montageanleitung für Typ V-L-ND

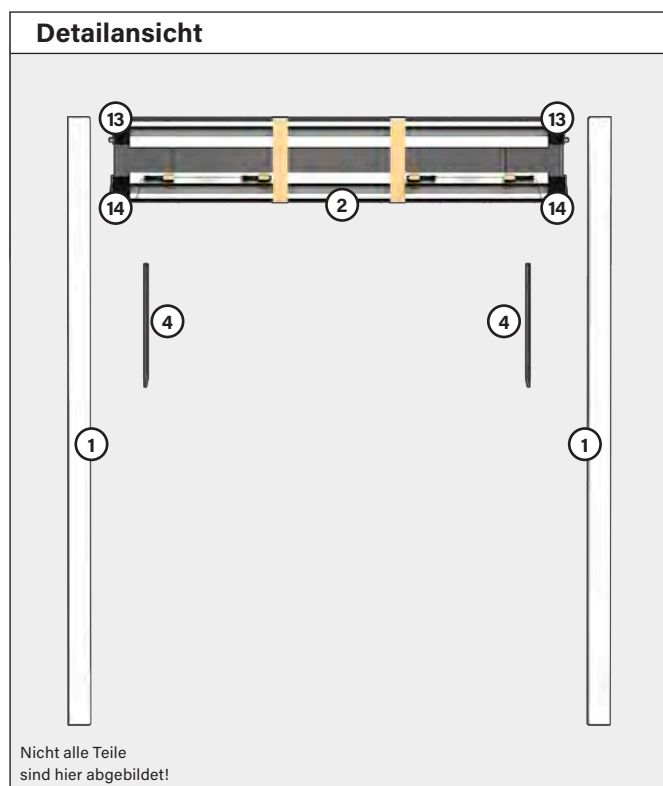



<b>Materialliste (Stückzahl)</b>		
①	Führungsschienen	2 Stück
②	Griffschienen (bereits montiert)	2 Stück
③	Netz (bereits montiert)	1 Stück
④	Griffschienenhalter (bereits montiert)	2 Stück
⑤	Schrauben 3,5 x 40	6 Stück
⑥	Universaldübel 6 mm	6 Stück
⑦	Sechskantschlüssel 2,0 mm	1 Stück
⑧	Schrauben-Bit PZ2	1 Stück
⑨	Bürste 4,8 x 13 (bereits montiert)	2 Stück
⑩	Haltestift Griffschiene (bereits montiert)	2 Stück
⑪	Feder für Haltestift (bereits montiert)	2 Stück
⑫	Kopfmutter M3 (bereits montiert)	2 Stück
⑬	Endkappe Griffschiene mit Stifführung (bereits montiert)	2 Stück
⑭	Endkappe Griffschiene (bereits montiert)	2 Stück
⑮	Justierblock 1 *	2 Stück
⑯	Justierblock 2 mit Feder *	2 Stück
⑰	Schraube für Justierblöcke und Griffschienenhalter (bereits montiert)	12 Stück

<b>Zubehörliste (Bilder)</b>							
①  Artikelnummer G32-00010-X	②  Artikelnummer G32-00000-X	③  Artikelnummer G32-13090-0-5	④  Artikelnummer G32-13090-0-5	⑤  Artikelnummer WUE 0198 3500	⑥  Artikelnummer WUE 09036 30	⑦  Artikelnummer T2SA 000 937	⑧  Artikelnummer 6130 1500 225
⑨  Artikelnummer M5SA 001 951	⑩  Artikelnummer G00-13250-0-0	⑪  Artikelnummer G32-13100-0-0	⑫  Artikelnummer G00-13810-0-0	⑬  Artikelnummer G32-13080-0-5	⑭  Artikelnummer G32-13020-0-5	⑮*  Artikelnummer G32-13060-0-5	⑯*  Artikelnummer 32-13230-0-5
⑰  Artikelnummer G00-13250-0-0							

<b>Benötigtes Werkzeug und Zubehör</b>						** Nur bei ungebohrten Profilen
Akkuschrauber	Bohrer Ø 3 mm (für festen Untergrund)	Metall-Bohrer Ø 4 mm (zum Bohren im Montagerahmen)	Stein-Bohrer Ø 6 mm	Wasserwaage	Schere	

**Bedienung**

Ziehen Sie die Griffschiene des Plissees zum Schließen nach unten. Zum Öffnen schieben Sie die Griffschiene des Plissees wieder nach oben. Das Plissee bleibt in jeder Position, in der Sie die Griffschiene loslassen, stehen.

**HINWEIS ZU SCHRAUBEN UND DÜBEL**

Abhängig vom Untergrund, z. B. Gipskarton, Mauerwerk oder Holzkonstruktion, kann es notwendig sein, zusätzlich spezielle Schrauben und Dübel im Baufachmarkt für die Montage des Systems zu besorgen.

**\* HINWEIS ZU JUSTIERBLÖCKEN**

Abhängig von der Gewebepaket-Ausführung gibt es zwei unterschiedliche Kombinationen von Justierblöcken. Dies beeinflusst nicht Montage oder Bedienung.

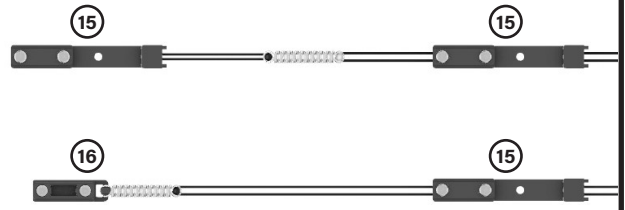

Führen Sie nur die in dieser Anleitung aufgeführten Wartungsschritte aus!

Das Insektenschutz-Produkt ist bestimmt zum Schutz gegen Insekten, Kriechtiere und kleine Reptilien und garantiert weder einen Einbruchschutz, noch verhindert es den Sturz eines Kindes oder von Gegenständen aus dem Fenster.

Bei diesem System handelt es sich um ein Plissee, welches vertikal bedient wird und für die Verwendung von einer erwachsenen Person oder einem älteren Kind gedacht ist.

Insetto behält sich vor, ganze Abänderungen oder Verbesserungen ohne Hinweis darauf vorzunehmen und lehnt jegliche Verantwortung für eine ungenaue Datenangabe ab.

**Montage als Video ansehen**

Die Montage haben wir für Sie auch als Video auf unserem Youtube-Kanal aufbereitet:

<https://www.youtube.com/watch?v=0gR3FDWttEk?rel=0&showinfo=0>



Montagevideo



Oder einfach den QR-Code hier auf der Seite abscannen. Wir bitten Sie trotzdem zuerst die Anleitung aufmerksam zu lesen und das Montagevideo nur zur visuellen Unterstützung zu nutzen.

Sie finden das Video außerdem auf der Artikelseite, wenn Sie dort auf das Symbol mit dem Playbutton (siehe links) klicken.

**Montage**



Falls Sie die Option mit ungebohrten Führungsschienen bestellt haben, beachten Sie bitte zusätzlich die ROT umrandeten Montageschritte! Bei bereits vorgebohrten Profilen können Sie diese Schritte ignorieren.

**1. Führungsschienen befestigen**



Bohren Sie mit einem Ø 4 mm Bohrer 2-3 Löcher in die Führungsschienen. Entnehmen Sie die korrekten Abstände aus dem nebenstehenden Bild.

**ACHTUNG** Achten Sie auf die korrekte Orientierung des Profils!

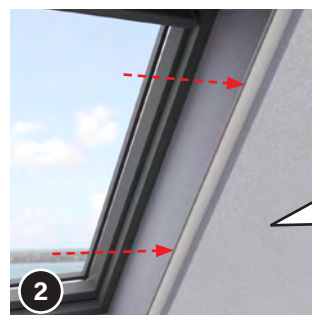
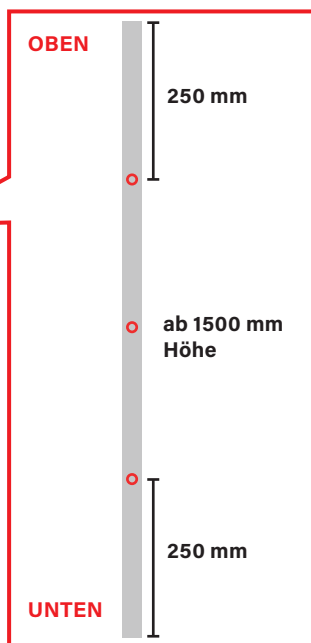

Halten Sie die Führungsschienen an die gewünschte Position in der Laibung. Markieren Sie nun die Bohrpunkte zur Befestigung des Plissees.

**ACHTUNG** Achten Sie auf die korrekte Orientierung des Profils! Die bereits installierten Griffschienenhalter (4) müssen nach oben zeigen.

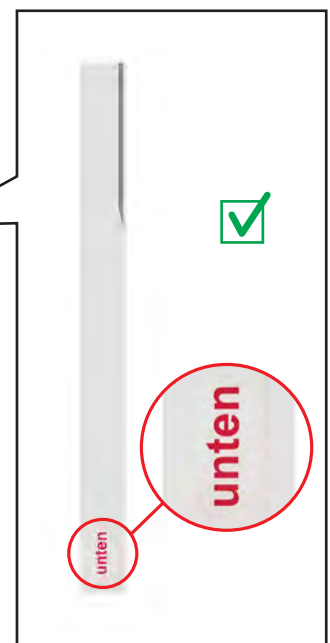



**UNBEDINGT BEACHTEN - BEI NICHTBEACHTUNG BESTEHT KEIN GARANTIEANSPRUCH:**  
Die Schnüre dürfen nicht gekürzt und die Knoten in den Schnüren nicht gelöst oder geöffnet werden!

## Montage



Falls Sie die Option mit ungebohrten Führungsschienen bestellt haben, beachten Sie bitte zusätzlich die ROT umrandeten Montageschritte!  
Bei bereits vorgebohrten Profilen können Sie diese Schritte ignorieren.

### 1. Führungsschienen befestigen



Bohren Sie entsprechend Ihrer Markierungen Löcher in die Wand. Befestigen Sie darin die Führungsschienen mit den beiliegenden Schrauben (5) und Dübeln (6).

**ACHTUNG** Bei Holz ist eine Bohrung von  $\varnothing$  3 mm ausreichend. Bei anderer Wandbeschaffenheit ist die Bohrung für die mitgelieferten 6 mm Dübel zu vergrößern. Bei Gipskartonplatten mit dahinter liegendem Hohlraum am besten spezielle Hohlraumdübel aus dem Baumarkt verwenden.

### 2. Plisseekasten einsetzen

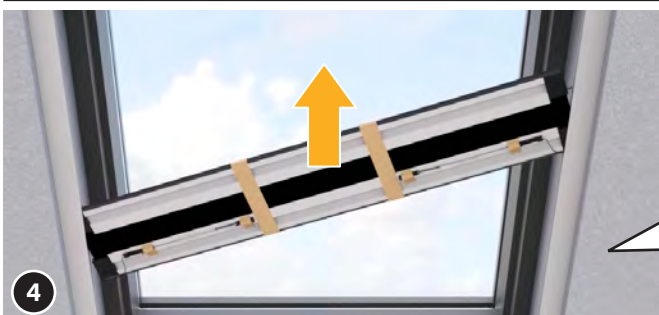

Setzen Sie den Plisseekasten in die Führungsschienen ein. Achten Sie dabei darauf, dass die Endkappen mit den eingebauten Federstiften (13) nach oben zeigen.

**ACHTUNG** Die Schnüre dürfen nicht zwischen Führungsschiene und Plisseekasten eingeklemmt werden.

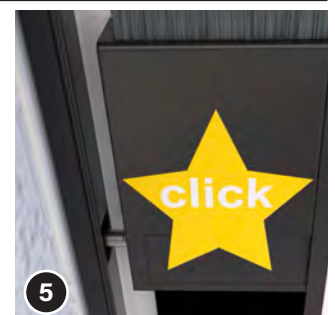
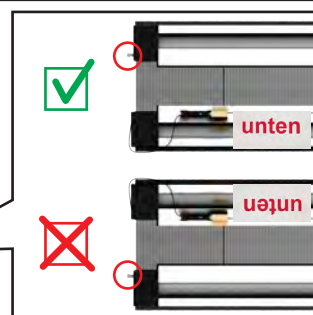

Schieben Sie den Plisseekasten ganz nach oben, bis er auf beiden Seiten mit einem „Klick“ einrastet.





**UNBEDINGT BEACHTEN - BEI NICHTBEACHTUNG BESTEHT KEIN GARANTIEANSPRUCH:**  
Die Schnüre dürfen nicht gekürzt und die Knoten in den Schnüren nicht gelöst oder geöffnet werden!

## Montage



Falls Sie die Option mit ungebohrten Führungsschienen bestellt haben, beachten Sie bitte zusätzlich die ROT umrandeten Montageschritte!  
Bei bereits vorgebohrten Profilen können Sie diese Schritte ignorieren.

### 3. Schnüre einsetzen



Lösen Sie vorsichtig die Schnüre mit den Justierblöcken vom Plisseekasten ab.



Ab diesem Punkt können die Montageschritte jeweils parallel auf der linken und rechten Seite ausgeführt werden.

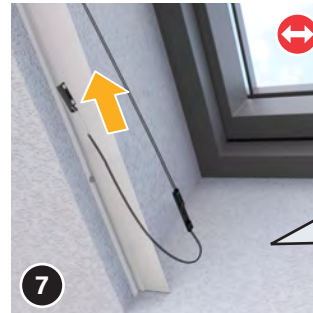

Setzen Sie den ersten Justierblock (15) in den unteren Teil der Führungsschiene ein. Legen Sie dazu den Justierblock in die Aussparung in der Führungsschiene und schieben Sie ihn nach oben, sodass er nicht mehr herausfallen kann. Achten Sie dabei darauf, dass die Schrauben nach oben zeigen.

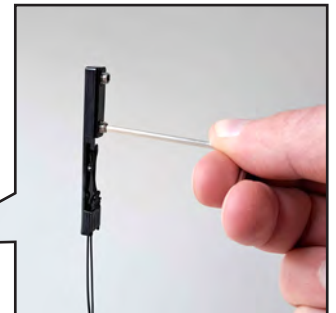

**TIPP** Die Blöcke auf den Sechskantschlüssel (7) stecken. So können Sie die Blöcke präzise in die Aussparungen einsetzen.

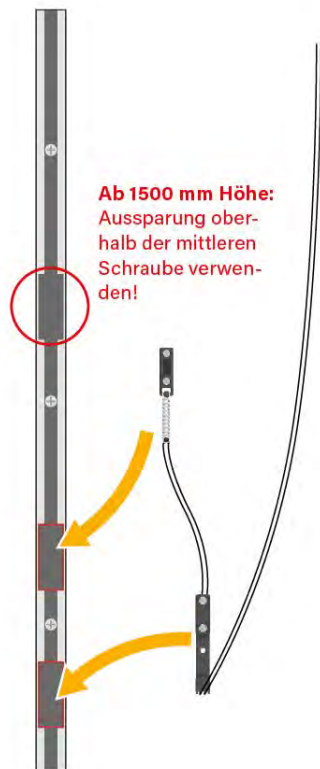

Ab 1500 mm Höhe: Aussparung oberhalb der mittleren Schraube verwenden!

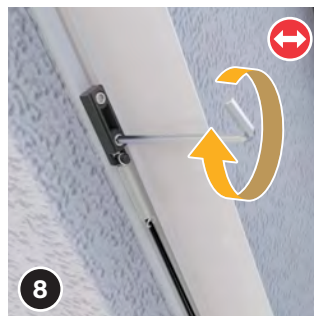

Schrauben Sie den Justierblock mit dem beiliegenden Sechskantschlüssel (7) fest.

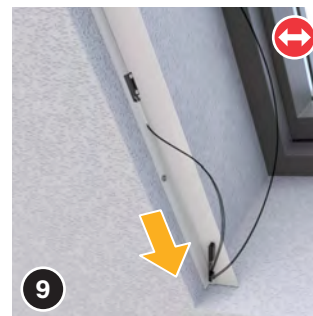

Legen Sie den zweiten Justierblock (15) oder (16) in die Aussparung. Schieben Sie ihn nach unten. Achten Sie dabei darauf, dass die Schrauben nach oben zeigen.

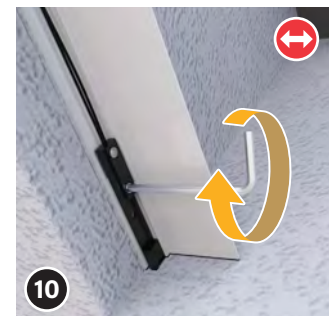

Spannen Sie die Schnüre und schrauben Sie den Justierblock fest.

**ACHTUNG** Stellen Sie sicher dass die Schnüre nicht eingeklemmt werden.



**UNBEDINGT BEACHTEN – BEI NICHTBEACHTUNG BESTEHT KEIN GARANTIEANSPRUCH:**  
Die Schnüre dürfen nicht gekürzt und die Knoten in den Schnüren nicht gelöst oder geöffnet werden!

## Montage



Falls Sie die Option mit ungebohrten Führungsschienen bestellt haben, beachten Sie bitte zusätzlich die ROT umrandeten Montageschritte!  
Bei bereits vorgebohrten Profilen können Sie diese Schritte ignorieren.

### 4. Griffschiene lösen



Lösen Sie das Klebeband, um die Griffschiene zu lösen.



Schließen und öffnen Sie das Plissee mehrmals, um die Funktion zu testen.

**ACHTUNG** Je nach Position der Justierblöcke kann die Griffschiene leicht schief stehen oder zu schwach/stark gespannt sein. Im nachfolgenden Kapitel können Sie die Schnurspannung feinjustieren.

### 5. Feinjustierung

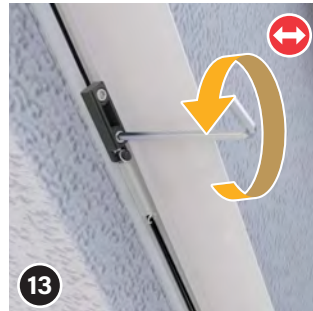

Lösen Sie den oberen Justierblock mithilfe des Sechskantschlüssels.

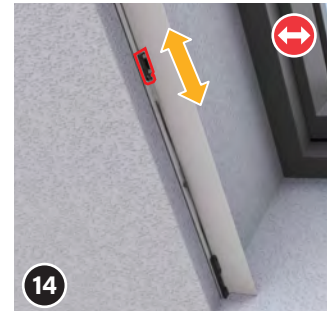

Bewegen Sie den Justierblock nach oben oder unten. Fixieren Sie den Justierblock wieder und beobachten Sie die Position der Griffschiene sowie die Netzspannung. Wiederholen Sie den Vorgang auf beiden Seiten, bis die Griffschiene gerade ist, von alleine stehen bleibt und sich das Plissee problemlos öffnen/schließen lässt.

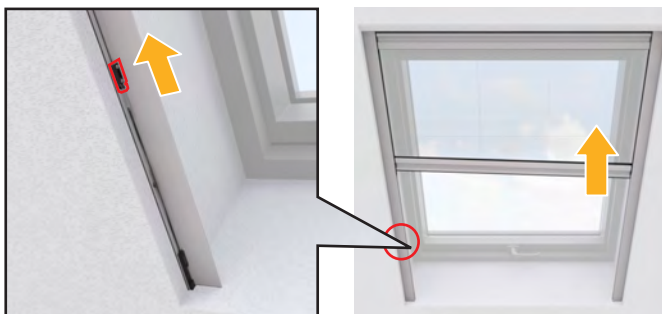

**TIPP** Bei schiefer Griffschiene: Die oberen Justierblöcke spannen die Griffschiene auf der jeweils gegenüberliegenden Seite. Sollte z.B. die Griffschiene rechts herunterhängen, bewegen Sie den linken Justierblock nach oben.



Viel Spaß mit dem neuen Micro13 Plissee wünscht Ihnen das Team von Insetto.

## PFLEGEHINWEISE

Das Fliegengitter mindestens zwei mal jährlich mit einem feuchten weichen (nicht fuselnden) Schwamm oder Tuch reinigen. Wir empfehlen dies in der Mitte des Jahres und Ende Herbst.

Benutzen Sie bei stärkerer Verschmutzung ein pH-neutrales Reinigungsmittel. Auf keinen Fall aggressive Reiniger verwenden – diese beschädigen das Fliegengitter!

Entfernen Sie kleine Insektenreste, denn diese picken Vögel gerne an und beschädigen dabei mit den Schnäbeln das Fliegengitter (kein Garantiefall!).

Halten Sie das Plissee bei Temperaturen unter -20° C geschlossen!



Wenn Sie den Insektenschutz regelmäßig pflegen, wird er Sie lange vor eindringenden Fliegen und Insekten schützen!

## Montageanleitung als Video ansehen

Die Montage haben wir für Sie auch als Video aufbereitet:  
<https://www.youtube.com/watch?v=0gR3FDWttEk?rel=0&showinfo=0>

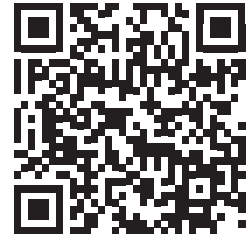

Montagevideo

Dort einfach den Button „**Montagevideo**“ anklicken und das Video startet in einem neuen Fenster.

---

## Anleitung zur Demontage, wenn erforderlich

Schieben Sie die Griffschiene ganz nach oben und fixieren Sie den Plisseekasten mit mehreren Klebeband-Streifen.

Lösen Sie nun die Justierblöcke in den Führungsschienen mithilfe des Sechskantschlüssels und entfernen Sie sie. Achten Sie darauf, dass sich die Schnüre dabei nicht verdrehen.

Lösen Sie danach die Schrauben der Griffschienenhalter oben in den Führungsschienen. Jetzt können Sie den Plisseekasten nach unten schieben und herausnehmen.

Danach lösen Sie die Schrauben der Führungsschienen und entfernen die Profile.

---

**Konformitätserklärung:**



Insetto GmbH  
Gewerbering 30  
D-91629 Weihenzell

18

LE-18-001  
LE-18-002

EN 13561:2015/AC:2016  
Insektenschutzgitter  
Widerstand gegenüber Windlasten: Klasse 0